

Varenummer: 071580700475110
 Beskrivelse: Kardanaxsel med udtræk 0.158.070.001
 S=475 X=110 Flange Ø150

Mål

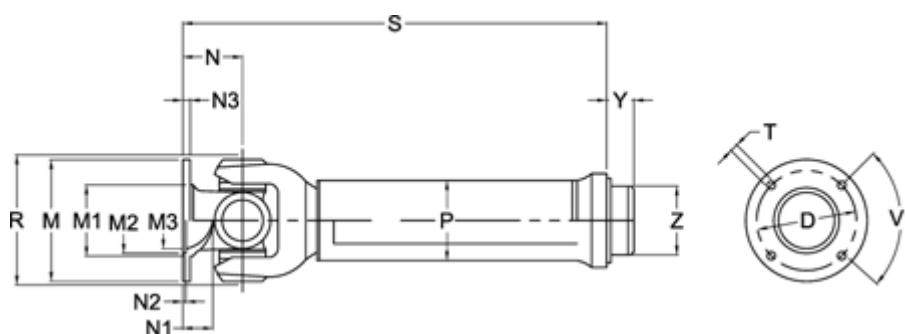

Antal flangehuller	= 8	N1	= 25	Udtræk X = 110
D	= 130 +0,1	N2	= 3 +0,5	V1 grader = 45
Flangediameter M	= 150	N3	= 12	Y = 25
M1	= 104	P	= 90x4	Z = 82.25
M2	= 90	R1	= 150	
M3	= 82	S min.	= 475	
Maks. bøjningvinkel grader	= 20	Spline dim. DIN 5480	= 60x2,5x22	
N	= 75	T	= 12 B12	